

# ΠΛΥΝΤΗΡΙΑ ΠΙΑΤΩΝ ΚΑΙ ΠΟΤΗΡΙΩΝ

## HYDROWASH



### HYD W50

ΔΙΑΣΤΑΣΕΙΣ (ΜΧΒΧΥ)	600x630x840h
ΜΕ 3 ΠΡΟΓΡΑΜΜΑΤΑ	90/120/180 sec
ΔΙΑΣΤΑΣΗ ΚΑΛΑΘΙΟΥ	500x500x150mm
ΑΝΤΙΣΤΑΣΗ ΜΠΟΙΛΕΡ	4,5kW
ΙΣΧΥΣ	6KW
ΤΑΣΗ	230V 50Hz
ΜΕ 3 ΠΡΟΓΡΑΜΜΑΤΑ	90 - 120 - 180 ΔΕΥΤΕΡΟΛΕΠΤΩΝ

ΜΕ ΑΝΤΛΙΑ ΑΠΟΧΕΤΕΥΣΗΣ ΚΑΙ ΑΝΤΛΙΑ ΣΤΕΓΝΩΤΙΚΟΥ

**ΤΙΜΗ 1650 €**

### HYD W100

ΔΙΑΣΤΑΣΕΙΣ (ΜΧΒΧΥ)	720x795x1930h
ΜΕ 3 ΠΡΟΓΡΑΜΜΑΤΑ	90/120/180 sec
ΔΙΑΣΤΑΣΗ ΚΑΛΑΘΙΟΥ	500x500x150mm
ΑΝΤΙΣΤΑΣΗ ΜΠΟΙΛΕΡ	9kW
ΙΣΧΥΣ	14KW
ΤΑΣΗ	380V 50Hz
ΜΕ 3 ΠΡΟΓΡΑΜΜΑΤΑ	90 - 120 - 180 ΔΕΥΤΕΡΟΛΕΠΤΩΝ

**ΤΙΜΗ 2360 €**

Υδροψυκτική Ελλάς  
Δ. Ιωαννίδης α.β.ε.ε.



### HYD W40

ΔΙΑΣΤΑΣΕΙΣ (ΜΧΒΧΥ)	485X510X760h
ΜΕ 3 ΠΡΟΓΡΑΜΜΑΤΑ	90/120/180 sec
ΔΙΑΣΤΑΣΗ ΚΑΛΑΘΙΟΥ	400x400x150mm
ΑΝΤΙΣΤΑΣΗ ΜΠΟΙΛΕΡ	4,5kW
ΙΣΧΥΣ	5,1 KW
ΤΑΣΗ	230V 50Hz
ΜΕ 3 ΠΡΟΓΡΑΜΜΑΤΑ	90 - 120 - 180 ΔΕΥΤΕΡΟΛΕΠΤΩΝ

ΜΕ ΑΝΤΛΙΑ ΑΠΟΧΕΤΕΥΣΗΣ ΚΑΙ ΑΝΤΛΙΑ ΣΤΕΓΝΩΤΙΚΟΥ

**ΤΙΜΗ 1550 €**



ΣΤΙΣ ΩΣ ΑΝΩ ΤΙΜΕΣ ΠΡΟΣΤΙΘΕΤΑΙ ΤΟ ΝΟΜΙΜΟ Φ.Π.Α.

# ΠΛΥΝΤΗΡΙΑ ΠΙΑΤΩΝ ΚΑΙ ΠΟΤΗΡΙΩΝ

Υδροψυκτική Ελλάς  
Δ. Ιωαννίδης α.β.ε.ε.



50<sup>th</sup>  
SINCE 1965



## CUBE LINE C327



C327 UP

C 327	CUBE LINE C327
ΔΙΑΣΤΑΣΕΙΣ (ΜΧΒΧΥ)	420x485x660h
ΑΠΟΔΟΣΗ ΣΕ ΚΑΛΑΘΙΑ / ΩΡΑ (+55°C)	30
ΥΨΟΣ ΠΟΤΗΡΙΩΝ	240mm
ΑΝΤΙΣΤΑΣΗ ΚΑΔΟΥ	2,6kW
ΑΝΤΙΣΤΑΣΗ ΜΠΟΙΛΕΡ - ΧΩΡΗΤ/ΤΑ ΜΠΟΙΛΕΡ	2,5kW 3,2lt
ΑΝΤΛΙΑ ΠΛΥΣΙΜΑΤΟΣ	0,19kW / 0,25Hp
ΙΣΧΥΣ	2,79kW / 16A
ΤΑΣΗ	230V 50Hz
ΡΥΘΜΙΖΟΜΕΝΟΣ ΔΙΑΝΟΜΕΑΣ ΑΠΟΡΡΥΠΑΝΤΙΚΟΥ ΚΑΙ ΛΑΜΠΡΥΝΤΙΚΟΥ	ELECTRIC
<b>ΒΑΣΙΚΟΣ ΕΞΟΠΛΙΣΜΟΣ</b>	
ΚΑΛΑΘΙ ΠΟΤΗΡΙΩΝ ΔΙΑΣΤΑΣΕΩΝ 350x350x150mm	2
ΘΗΚΗ ΓΙΑ ΜΙΚΡΑ ΠΙΑΤΑ 12 ΤΕΜ.	1
ΘΗΚΗ ΓΙΑ ΜΑΧΑΙΡΟΠΗΡΟΥΝΑ	1

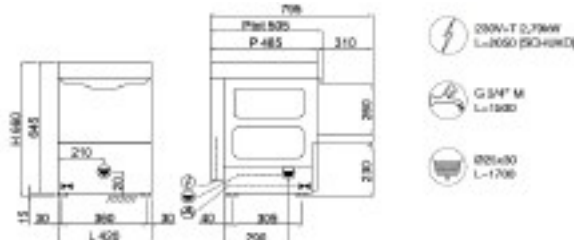

**ΤΙΜΗ 1729 €**

## CUBE LINE C426



C426 UP

C 426	CUBE LINE C426
ΔΙΑΣΤΑΣΕΙΣ (ΜΧΒΧΥ)	470x535x660h
ΑΠΟΔΟΣΗ ΣΕ ΚΑΛΑΘΙΑ / ΩΡΑ (+55°C)	30
ΥΨΟΣ ΠΟΤΗΡΙΩΝ / ΠΙΑΤΩΝ	240mm / 265mm
ΑΝΤΙΣΤΑΣΗ ΚΑΔΟΥ	2,6kW
ΑΝΤΙΣΤΑΣΗ ΜΠΟΙΛΕΡ - ΧΩΡΗΤ/ΤΑ ΜΠΟΙΛΕΡ	2,5kW 3,2lt
ΑΝΤΛΙΑ ΠΛΥΣΙΜΑΤΟΣ	0,19kW / 0,25Hp
ΙΣΧΥΣ	2,79kW / 16A
ΤΑΣΗ	230V 50Hz
ΡΥΘΜΙΖΟΜΕΝΟΣ ΔΙΑΝΟΜΕΑΣ ΑΠΟΡΡΥΠΑΝΤΙΚΟΥ ΚΑΙ ΛΑΜΠΡΥΝΤΙΚΟΥ	ELECTRIC
<b>ΒΑΣΙΚΟΣ ΕΞΟΠΛΙΣΜΟΣ</b>	
ΚΑΛΑΘΙ ΠΟΤΗΡΙΩΝ ΔΙΑΣΤΑΣΕΩΝ 400x400x150mm	2
ΘΗΚΗ ΓΙΑ ΜΙΚΡΑ ΠΙΑΤΑ 12 ΤΕΜ.	1
ΘΗΚΗ ΓΙΑ ΜΑΧΑΙΡΟΠΗΡΟΥΝΑ	1

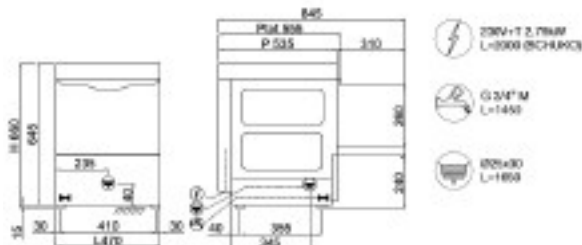

**ΤΙΜΗ 2027 €**

ΣΤΙΣ ΩΣ ΑΝΩ ΤΙΜΕΣ ΠΡΟΣΤΙΘΕΤΑΙ ΤΟ ΝΟΜΙΜΟ Φ.Π.Α.

# ΠΛΥΝΤΗΡΙΑ ΠΙΑΤΩΝ ΚΑΙ ΠΟΤΗΡΙΩΝ

Υδροψυκτική Ελλάς  
Δ. Ιωαννίδης α.β.ε.ε.



50<sup>th</sup>  
SINCE 1965



## CUBE LINE C432H



C432H UP

### C 432H

C 432H	CUBE LINE C432H
ΔΙΑΣΤΑΣΕΙΣ (ΜΧΒΧΥ)	420x485x710h
ΑΠΟΔΟΣΗ ΣΕ ΚΑΛΑΘΙΑ / ΩΡΑ (+55°C)	30
ΥΨΟΣ ΠΟΤΗΡΙΩΝ / ΠΙΑΤΩΝ	295mm / 315mm
ΑΝΤΙΣΤΑΣΗ ΚΑΔΟΥ	2,6kW
ΑΝΤΙΣΤΑΣΗ ΜΠΟΙΛΕΡ - ΧΩΡΗΤ/ΤΑ ΜΠΟΙΛΕΡ	2,5kW 3,2lt
ΑΝΤΛΙΑ ΠΛΥΣΙΜΑΤΟΣ	0,19kW / 0,25Hp
ΙΣΧΥΣ	2,79kW / 16A
ΤΑΣΗ	230V 50Hz
ΡΥΘΜΙΖΟΜΕΝΟΣ ΔΙΑΝΟΜΕΑΣ ΑΠΟΡΡΥΠΑΝΤΙΚΟΥ ΚΑΙ ΛΑΜΠΡΥΝΤΙΚΟΥ	ELECTRIC
<b>ΒΑΣΙΚΟΣ ΕΞΟΠΛΙΣΜΟΣ</b>	
ΚΑΛΑΘΙ ΠΟΤΗΡΙΩΝ ΔΙΑΣΤΑΣΕΩΝ 400x400x150mm	2
ΘΗΚΗ ΓΙΑ ΜΙΚΡΑ ΠΙΑΤΑ 12 ΤΕΜ.	1
ΘΗΚΗ ΓΙΑ ΜΑΧΑΙΡΟΠΗΡΟΥΝΑ	1

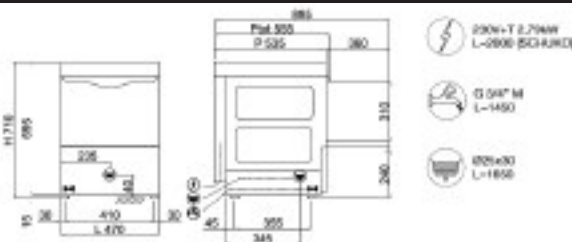

**ΤΙΜΗ 2132 €**

## CUBE LINE C537S



C537S UP

### C 537S

C 537S	CUBE LINE C537S
ΔΙΑΣΤΑΣΕΙΣ (ΜΧΒΧΥ)	585x610x750h
ΑΠΟΔΟΣΗ ΣΕ ΚΑΛΑΘΙΑ / ΩΡΑ (+55°C)	30
ΥΨΟΣ ΠΟΤΗΡΙΩΝ / ΠΙΑΤΩΝ	255mm / 310mm
ΑΝΤΙΣΤΑΣΗ ΚΑΔΟΥ	2,6kW
ΑΝΤΙΣΤΑΣΗ ΜΠΟΙΛΕΡ - ΧΩΡΗΤ/ΤΑ ΜΠΟΙΛΕΡ	2,5kW 7,3 lt
ΑΝΤΛΙΑ ΠΛΥΣΙΜΑΤΟΣ	0,52kW / 0,7Hp
ΙΣΧΥΣ	3,12kW / 16A
ΤΑΣΗ	230V 50Hz
ΡΥΘΜΙΖΟΜΕΝΟΣ ΔΙΑΝΟΜΕΑΣ ΑΠΟΡΡΥΠΑΝΤΙΚΟΥ ΚΑΙ ΛΑΜΠΡΥΝΤΙΚΟΥ	ELECTRIC
<b>ΒΑΣΙΚΟΣ ΕΞΟΠΛΙΣΜΟΣ</b>	
ΚΑΛΑΘΙ ΠΟΤΗΡΙΩΝ ΔΙΑΣΤΑΣΕΩΝ 500x500x100mm	1
ΚΑΛΑΘΙ ΠΙΑΤΩΝ ΔΙΑΣΤΑΣΕΩΝ 500x500x100mm	1
ΘΗΚΗ ΓΙΑ ΜΑΧΑΙΡΟΠΗΡΟΥΝΑ	2

**ΤΙΜΗ 2540 €**

# ΠΛΥΝΤΗΡΙΑ ΣΚΕΥΩΝ

Υδροψυκτική Ελλάς  
Δ. Ιωαννίδης α.β.ε.ε.



50<sup>th</sup>  
SINCE 1965



## CUBE LINE C640



C640 UP

C 640	CUBE LINE C640
ΔΙΑΣΤΑΣΕΙΣ (ΜΧΒΧΥ)	585X715X865h
ΔΙΣΚΟΙ	GN 1/1 ΤΑΨΙΑ 60X40
ΥΨΟΣ ΠΟΤΗΡΙΩΝ / ΠΙΑΤΩΝ	370mm / 340mm
ΑΝΤΙΣΤΑΣΗ ΚΑΔΟΥ	2,6kW
ΑΝΤΙΣΤΑΣΗ ΜΠΟΙΛΕΡ - ΧΩΡΗΤ/ΤΑ ΜΠΟΙΛΕΡ	5,4kW 7,3lt
ΑΝΤΛΙΑ ΠΛΥΣΙΜΑΤΟΣ	1,12kW / 1,5Hp
ΙΣΧΥΣ	6,52kW / 16A
ΤΑΣΗ	4003N+TV 50Hz
ΡΥΘΜΙΖΟΜΕΝΟΣ ΔΙΑΝΟΜΕΑΣ ΑΠΟΡΡΥΠΑΝΤΙΚΟΥ ΚΑΙ ΛΑΜΠΡΥΝΤΙΚΟΥ	ELECTRIC
<b>ΒΑΣΙΚΟΣ ΕΞΟΠΛΙΣΜΟΣ</b>	
ΚΑΛΑΘΙ ΓΙΑ ΔΙΣΚΟΥΣ ΔΙΑΣΤΑΣΕΩΝ 500x600x100mm	1
ΚΑΛΑΘΙ ΠΟΤΗΡΙΩΝ ΔΙΑΣΤΑΣΕΩΝ 500x600x100mm	1
ΚΑΛΑΘΙ ΠΙΑΤΩΝ ΔΙΑΣΤΑΣΕΩΝ 500x600x100mm	1
ΘΗΚΗ ΓΙΑ ΜΑΧΑΙΡΟΠΗΡΟΥΝΑ	2

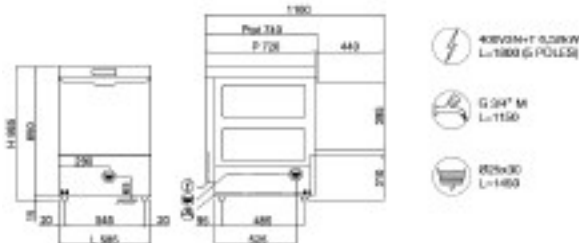

**ΤΙΜΗ 3843 €**

## CUBE LINE CH110



CH110 UP

C 640	CUBE LINE C640
ΔΙΑΣΤΑΣΕΙΣ (ΜΧΒΧΥ)	620X770X1435/1900h
ΔΙΣΚΟΙ	GN 1/1
ΥΨΟΣ ΠΟΤΗΡΙΩΝ / ΠΙΑΤΩΝ	390mm / 415mm
ΑΝΤΙΣΤΑΣΗ ΚΑΔΟΥ	4,5kW
ΑΝΤΙΣΤΑΣΗ ΜΠΟΙΛΕΡ - ΧΩΡΗΤ/ΤΑ ΜΠΟΙΛΕΡ	5,4kW 7,3lt
ΑΝΤΛΙΑ ΠΛΥΣΙΜΑΤΟΣ	1,34kW / 1,8Hp
ΙΣΧΥΣ	6,74kW / 16A
ΤΑΣΗ	4003N+TV 50Hz
ΡΥΘΜΙΖΟΜΕΝΟΣ ΔΙΑΝΟΜΕΑΣ ΑΠΟΡΡΥΠΑΝΤΙΚΟΥ ΚΑΙ ΛΑΜΠΡΥΝΤΙΚΟΥ	ELECTRIC
<b>ΒΑΣΙΚΟΣ ΕΞΟΠΛΙΣΜΟΣ</b>	
ΕΝΣΩΜΑΤΩΜΕΝΟ ΦΙΛΤΡΟ ΔΕΞΑΜΕΝΗΣ	2
ΚΑΛΑΘΙ ΠΟΤΗΡΙΩΝ ΔΙΑΣΤΑΣΕΩΝ 500x500x100mm	1
ΚΑΛΑΘΙ ΠΙΑΤΩΝ ΔΙΑΣΤΑΣΕΩΝ 500x500x100mm	2
ΘΗΚΗ ΓΙΑ ΜΑΧΑΙΡΟΠΗΡΟΥΝΑ	1

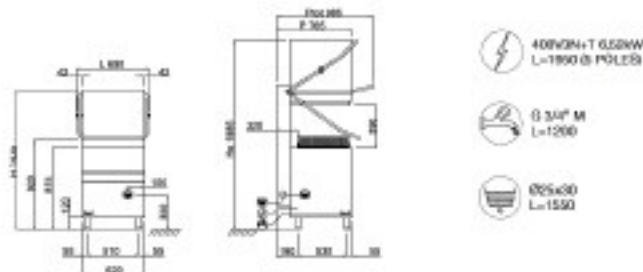

**ΤΙΜΗ 5060 €**

ΣΤΙΣ ΩΣ ΑΝΩ ΤΙΜΕΣ ΠΡΟΣΤΙΘΕΤΑΙ ΤΟ ΝΟΜΙΜΟ Φ.Π.Α.

# ΠΛΥΝΤΗΡΙΑ ΣΚΕΥΩΝ - ΤΟΥΝΕΛ

Υδροψυκτική Ελλάς  
Δ. Ιωαννίδης α.β.ε.ε.



## KORAL LINE K 981 E



K 981E

### KORAL LINE K 981E

ΔΙΑΣΤΑΣΕΙΣ (ΜΧΒΧΥ)	775X810X1900h
ΔΙΣΚΟΙ	GN 1/1 ΤΑΨΙΑ 60X40 GN 2/1 - 60X80
ΜΕΓΙΣΤΟ ΥΨΟΣ ΣΚΕΥΩΝ	840mm
ΑΝΤΙΣΤΑΣΗ ΚΑΔΟΥ	4,5kW
ΑΝΤΙΣΤΑΣΗ ΜΠΟΙΛΕΡ - ΧΩΡΗΤ/ΤΑ ΜΠΟΙΛΕΡ	5,4kW - 12lt
ΑΝΤΛΙΑ ΠΛΥΣΙΜΑΤΟΣ	2,0kW / 2,7Hp
ΙΣΧΥΣ	7,4 kW / 16A
ΤΑΣΗ	4003N+TV 50Hz
ΡΥΘΜΙΖΟΜΕΝΟΣ ΔΙΑΝΟΜΕΑΣ ΑΠΟΡΡΥΠΑΝΤΙΚΟΥ ΚΑΙ ΛΑΜΠΡΥΝΤΙΚΟΥ	ELECTRIC
<b>ΒΑΣΙΚΟΣ ΕΞΟΠΛΙΣΜΟΣ</b>	
ΚΑΛΑΘΙ ΓΙΑ ΔΙΣΚΟΥΣ	1
ΦΙΛΤΡΟ ΔΕΞΑΜΕΝΗΣ	2
ΚΑΛΑΘΙ ΙΝΟΧ ΔΙΑΣΤΑΣΕΩΝ 600x670x100mm	1
ΘΗΚΗ ΓΙΑ ΜΑΧΑΙΡΟΠΗΡΟΥΝΑ	1

**ΤΙΜΗ 8265 €**

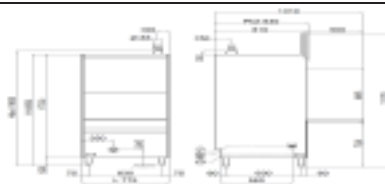

## ELITECH LINE EL991E



EL991E

### EL 991E

ΔΙΑΣΤΑΣΕΙΣ (ΜΧΒΧΥ)	1440x860x1980h
ΔΙΣΚΟΙ	GN 1/1-GN2/1 ΤΑΨΙΑ 60X40
ΥΨΟΣ ΣΚΕΥΩΝ	840mm
ΑΝΤΙΣΤΑΣΗ ΚΑΔΟΥ	9,0kW
ΑΝΤΙΣΤΑΣΗ ΜΠΟΙΛΕΡ - ΧΩΡΗΤ/ΤΑ ΜΠΟΙΛΕΡ	9,0kW 20,8lt
ΑΝΤΛΙΑ ΠΛΥΣΙΜΑΤΟΣ	2x2,0kW / 2x2,7Hp
ΙΣΧΥΣ	13,4kW / 32A
ΤΑΣΗ	400V3N+T 50Hz
ΡΥΘΜΙΖΟΜΕΝΟΣ ΔΙΑΝΟΜΕΑΣ ΑΠΟΡΡΥΠΑΝΤΙΚΟΥ ΚΑΙ ΛΑΜΠΡΥΝΤΙΚΟΥ	ELECTRIC
<b>ΒΑΣΙΚΟΣ ΕΞΟΠΛΙΣΜΟΣ</b>	
ΕΝΣΩΜΑΤΩΜΕΝΟ ΦΙΛΤΡΟ ΔΕΞΑΜΕΝΗΣ	1 + 1
ΚΑΛΑΘΙ ΙΝΟΧ 600x670x100mm	2
ΘΗΚΗ ΓΙΑ ΜΑΧΑΙΡΟΠΗΡΟΥΝΑ 8 ΘΕΣΕΩΝ	2

**ΤΙΜΗ 14824 €**

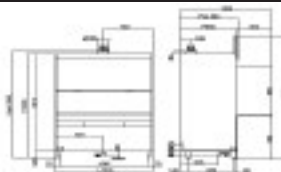

## EVOLUTION LINE EVO101



EVO101

### EVO 101

ΔΙΑΣΤΑΣΕΙΣ (ΜΧΒΧΥ)	1150x770x1615h
ΔΙΑΣΤΑΣΕΙΣ ΚΑΛΑΘΙΟΥ	500X500
ΑΠΟΔΟΣΗ ΚΑΛΑΘΙΩΝ /ΩΡΑ	60/120
ΜΕΓΙΣΤΟ ΥΨΟΣ ΔΙΕΛΕΥΣΗΣ	450mm
ΙΣΧΥΣ	21,3kW
ΤΑΣΗ	400V3N+T 50Hz
ΡΥΘΜΙΖΟΜΕΝΟΣ ΔΙΑΝΟΜΕΑΣ ΑΠΟΡΡΥΠΑΝΤΙΚΟΥ ΚΑΙ ΛΑΜΠΡΥΝΤΙΚΟΥ	ELECTRIC

**ΤΙΜΗ 11295 €**



ΣΤΙΣ ΩΣ ΑΝΩ ΤΙΜΕΣ ΠΡΟΣΤΙΘΕΤΑΙ ΤΟ ΝΟΜΙΜΟ Φ.Π.Α.

# ΚΑΛΑΘΙΑ ΠΛΥΝΤΗΡΙΩΝ

Υδροψυκτική Ελλάς

Δ. Ιωαννίδης α.β.ε.ε.



ΜΟΝΤΕΛΟ	ΤΕΧΝΙΚΑ	ΤΙΜΗ
<b>2462</b>	ΚΑΛΑΘΙ ΠΟΤΗΡΙΩΝ ΔΙΑΣΤ. 35X35X15cm	17 €
<b>2145S</b>	ΚΑΛΑΘΙ ΠΟΤΗΡΙΩΝ ΔΙΑΣΤ. 40X40X15cm	20 €
<b>2491</b>	ΚΑΛΑΘΙ ΠΟΤΗΡΙΩΝ ΔΙΑΣΤ. 45X45X16,5cm	22 €



ΜΟΝΤΕΛΟ	ΤΕΧΝΙΚΑ	ΤΙΜΗ
<b>2150</b>	ΚΑΛΑΘΙ ΠΙΑΤΩΝ ΔΙΑΣΤ. 40X40X11cm	24 €
<b>2492</b>	ΚΑΛΑΘΙ ΠΙΑΤΩΝ ΔΙΑΣΤ. 45X45X10,5cm	27 €

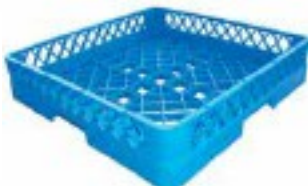

ΜΟΝΤΕΛΟ	ΤΕΧΝΙΚΑ	ΤΙΜΗ
<b>DBB-50</b>	ΚΑΛΑΘΙ ΠΟΤΗΡΙΩΝ ΜΕ ΑΝΟΙΧΤΗ ΒΑΣΗ ΔΙΑΣΤ. 50X50X10cm	21 €



ΜΟΝΤΕΛΟ	ΤΕΧΝΙΚΑ	ΤΙΜΗ
<b>CKB-50</b>	ΚΑΛΑΘΙ ΜΑΧΑΙΡΟΠΗΡΟΥΝΩΝ ΜΕ ΕΠΙΠΕΔΗ ΒΑΣΗ ΔΙΑΣΤ. 50X50X10cm	20 €



ΜΟΝΤΕΛΟ	ΤΕΧΝΙΚΑ	ΤΙΜΗ
<b>TB-50</b>	ΚΑΛΑΘΙ ΠΙΑΤΩΝ ΔΙΑΣΤ. 50X50X10cm	24 €



ΜΟΝΤΕΛΟ	ΤΕΧΝΙΚΑ	ΤΙΜΗ
<b>BB-25</b>	ΚΑΛΑΘΙ 25 ΘΕΣΕΩΝ ΔΙΑΣΤ. 50X50X10cm	23 €
<b>BY-25</b>	ΠΡΟΕΚΤΑΣΗ 25 ΘΕΣΕΩΝ ΔΙΑΣΤ. ΘΕΣΗΣ 88mm ΔΙΑΣΤ. 50X50X4,5cm	15 €

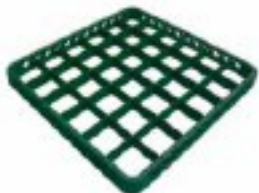

ΜΟΝΤΕΛΟ	ΤΕΧΝΙΚΑ	ΤΙΜΗ
<b>BB-36</b>	ΚΑΛΑΘΙ 36 ΘΕΣΕΩΝ ΔΙΑΣΤ. 50X50X10cm	25 €
<b>BY-36</b>	ΠΡΟΕΚΤΑΣΗ 36 ΘΕΣΕΩΝ ΔΙΑΣΤ. ΘΕΣΗΣ 78mm ΔΙΑΣΤ. 50X50X4,5cm	16 €

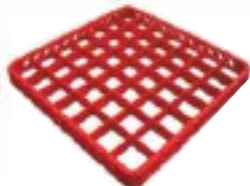

ΜΟΝΤΕΛΟ	ΤΕΧΝΙΚΑ	ΤΙΜΗ
<b>BB-49</b>	ΚΑΛΑΘΙ 49 ΘΕΣΕΩΝ ΔΙΑΣΤ. 50X50X10cm	26 €
<b>BY-49</b>	ΠΡΟΕΚΤΑΣΗ 49 ΘΕΣΕΩΝ ΔΙΑΣΤ. ΘΕΣΗΣ 64mm ΔΙΑΣΤ. 50X50X4,5cm	17 €



<b>AY-50</b>	ΠΡΟΕΚΤΑΣΗ ΑΝΟΙΧΤΗ ΔΙΑΣΤ. 50X50X4,5cm	11 €
--------------	--------------------------------------	------

ΕΛΑΧΙΣΤΗ ΠΑΡΑΓΓΕΛΙΑ 6 ΤΕΜ/ΕΙΔΟΣ

ΣΤΙΣ ΩΣ ΑΝΩ ΤΙΜΕΣ ΠΡΟΣΤΙΘΕΤΑΙ ΤΟ ΝΟΜΙΜΟ Φ.Π.Α.

# ΒΡΥΣΕΣ ΚΑΤΑΙΩΝΙΣΤΗΡΕΣ

Υδροψυκτική Ελλάς  
Δ. Ιωαννίδης α.β.ε.ε.

## ΚΑΤΑΙΩΝΙΣΤΗΡΕΣ ΕΠΙΤΡΑΠΕΖΙΟΙ



### DMF BMCG

1 Παροχή νερού  
με θερμομικτικό λεβιέ

**ΤΙΜΗ 350 €**

### DMF BMDG

1 Παροχή νερού  
με θερμομικτικό λεβιέ  
και βρύση

**ΤΙΜΗ 390 €**

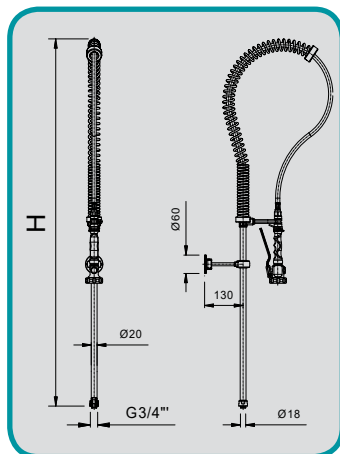

H = 1000 mm



ΣΕΤ  
ΚΑΤΑΙΩΝΙΣΤΗΡΑ

**ΤΙΜΗ 270 €**



ΚΕΦΑΛΗ  
ΚΑΤΑΙΩΝΙΣΤΗΡΑ

**ΤΙΜΗ 150 €**

## ΚΑΤΑΙΩΝΙΣΤΗΡΕΣ ΕΠΙΤΟΙΧΙΟΙ



### DBF PMOG

2 Παροχές νερού με θερμομικτικό λεβιέ

**ΤΙΜΗ 290 €**

### DBF POOG

2 Παροχές νερού με περιστροφικό  
άνοιγμα

**ΤΙΜΗ 260 €**

DBF PMOG

DBF POOG